

ISTITUTO ISTRUZIONE SUPERIORE - "PRIMO LEVI"-TORINO
Prot. 0006023 del 23/03/2022
VI-2 (Entrata)



CARRELLO MOBILE

PER MONITOR FINO A 100"

CARRELLO mobile per monitor fino a 100". Regolabile in altezza manualmente. Modello con doppia colonna, mensola porta laptop e supporto per videocamera inclusi. Orientamento monitor solo orizzontale. Base ad H e Colore Nero.

HLG604740B

- Regolazione verticale dell'altezza: per il corretto posizionamento.
- Gestione dei cavi: mantiene tutto organizzato.
- Robusta base in acciaio.
- Ripiano per montaggio rapido: assicura una facile post-installazione e regolazione in altezza.

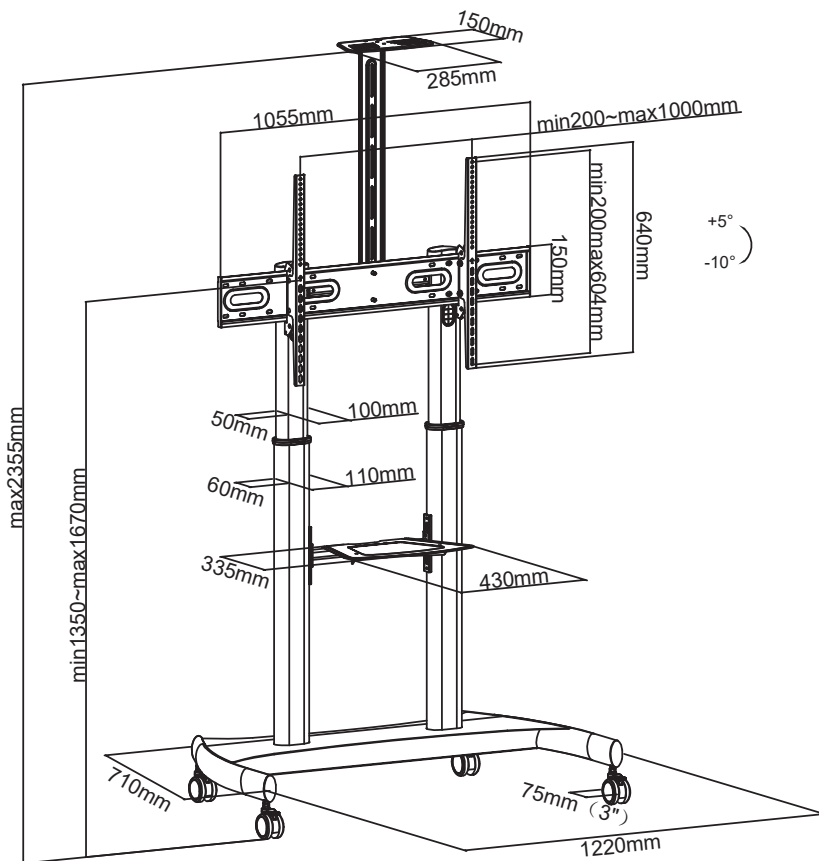

Dimensione max monitor	da 60" a 100"	
Regolazioni	Altezza	Manuale, 135~167 cm (dal pavimento al centro del monitor)
	Inclinazione	+5° / -10°
	Orientamento	Orizzontale (Landscape mode)
Mensole	Inferiore	33,5x43cm (Per notebook, player etc.)
	Superiore	15x28,5 cm, altezza massima 235,5 cm (per videocamera)
VESA Compatibili	400x400, 600x400, 800x400, 800x600, 1000x600	
Portata max	Mensola AV	5kg (11lbs)
	Rack telecamera	5kg (11lbs)
	Staffe monitor	100kg (220lbs)
Colore	Ardesia nera	
Interasse staffa	20~100 cm (L) - 20~60,4 cm (A)	
Garanzia	2 anni on center	

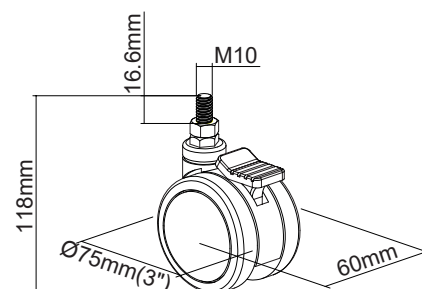

Le ruote di dimensioni extra large facilitano lo spostamento del carrello

Monitor Interattivo 75" P-Series RDM Advance

Contrasto 6000:1 | Luminosità 500 cd/m²
USB Type-C Full-Link | Tecnologia Zero Gap²

Wi-Fi Dual Mode | Sensore luce ambiente - Autolight
Filtro di proiezione occhi - EyeCare | Touch ad infrarossi 40 tocchi

HP7521

SERIE PROFESSIONALE

65" **75"** 86"

5 Anni
Garanzia



Tecnologia **Zero Gap²** di seconda generazione per immagini ancora più nitide con miglior contrasto e riduzione dei riflessi (gap d'aria di 0 mm al centro del pannello)



Touch screen a infrarossi anche con guanti o qualsiasi altro oggetto solido.
Vetro temperato anti-riflesso con spessore 3 mm Mohs 7.

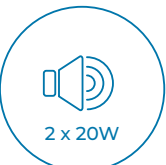

Altoparlanti stereo frontali integrati da 2 x 20 W.
Potenza complessiva di 40 W



3 x HDMI input | 1 x VGA
1 x USB Type-C Full-Link | 4 x USB 3.0
1 x USB 2.0 | 1 x ingresso audio PC
1 x SPDIF In (ottico) | 1 x uscita cuffie
1 x RS232 | 2 x LAN RJ45



4 x processori Dual Core Cortex-A73
8 GB RAM, 64 GB ROM
Slot compatibile miniPC proprietario
Modulo Wi-Fi e Bluetooth SI07
Dual Mode incluso



Inclusa licenza Remote Display Management Advance (1 anno)*
ScreenSharePro (Licenza perpetua).
Software Touch Display + inclusi (Licenza perpetua)



Filtro EyeCare
Riduce l'affaticamento degli occhi grazie a un filtro software della luce blu.



Sensore AutoLight
Regola automaticamente la retroilluminazione del Monitor al variare della luce ambientale.



MANIGLIA
ergonomica

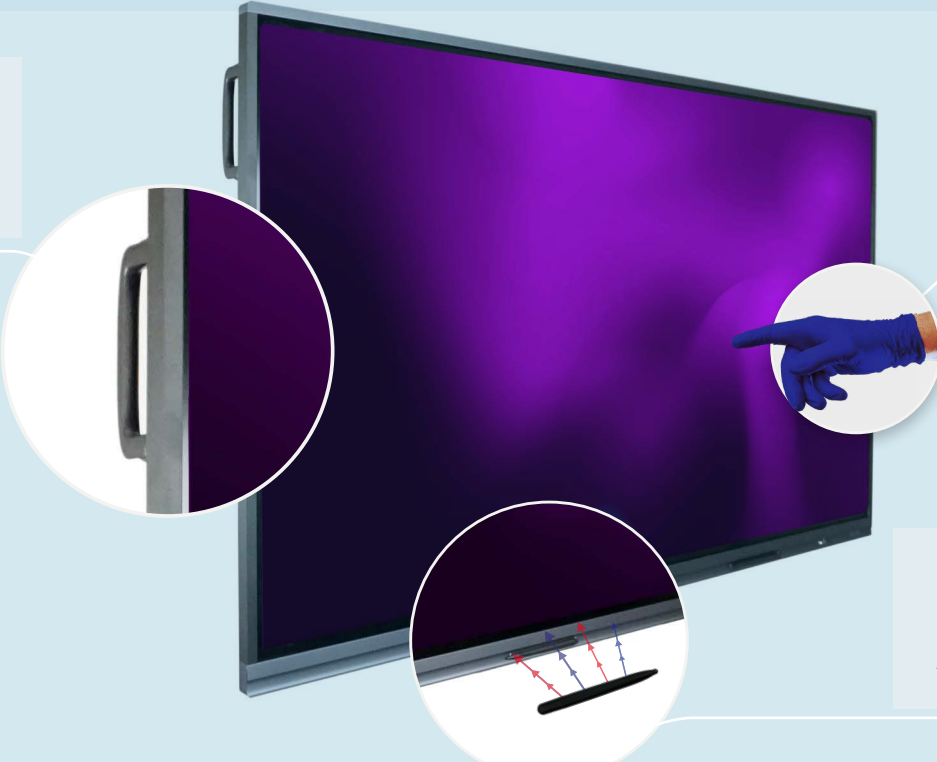



TOUCH SCREEN
anche con guanti



AGGANCIAMENTO
magnetico

Zero Gap²

Bonding diretto di 2° generazione



A differenza della tecnologia zero bonding di 1° generazione, quella di 2° generazione prevede un vetro di copertura del pannello leggermente incurvato in modo tale da ridurre il gap d'aria centrale a 0 mm e lasciare quello laterale a soli 0,8 mm.

Modulo Wi-Fi e Bluetooth

Connettività wireless



Modulo Wi-Fi ad ampio raggio con compatibilità 802.11 a/b/g/n/ac | Supporto per Bluetooth 4.0 | Dual Mode: permette simultaneamente di ricevere connessione Wi-Fi e di creare connessione HotSpot.

RDM Advance

Remote Display Management



Con Chimpa RDM puoi controllare, visualizzare e gestire il funzionamento da remoto del Monitor Interattivo con sistema Android. Bastano due passaggi per registrare il dispositivo nel proprio pannello amministrativo.

Quali sono i vantaggi dello Zero Gap²?

Prestazioni ancora più performanti
Grazie al miglioramento della rifrazione ottica tra touch ed LCD, dovuta alla reale assenza di spazio vuoto tra i due pannelli, il monitor avrà una eccellente leggibilità anche in condizioni di alta illuminazione, contrasto ottimizzato e meno riflessi.

Come scrivere su carta
Il monitor sarà ancora più preciso agli input tattili: la risposta al tocco renderà l'esperienza di scrittura agile ed immersiva.

Sicurezza completa
La totale assenza di aria tra i due pannelli evita la formazione di condensa e il proliferarsi di muffe e batteri sullo schermo, garantendo quindi una massima igiene.

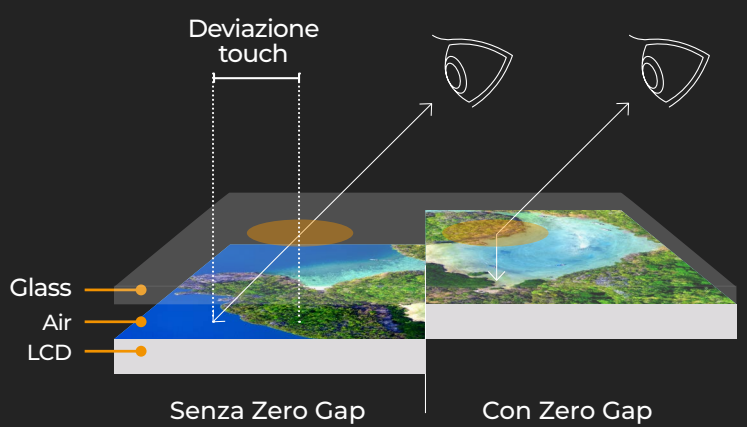

Senza Zero Gap Con Zero Gap

Pannello inferiore

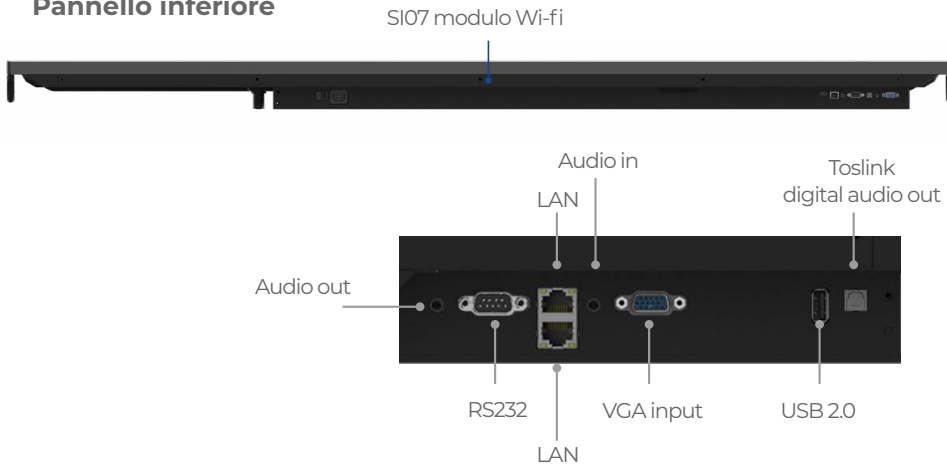

Penne magnetiche incluse

Pannello frontale



Pannello laterale

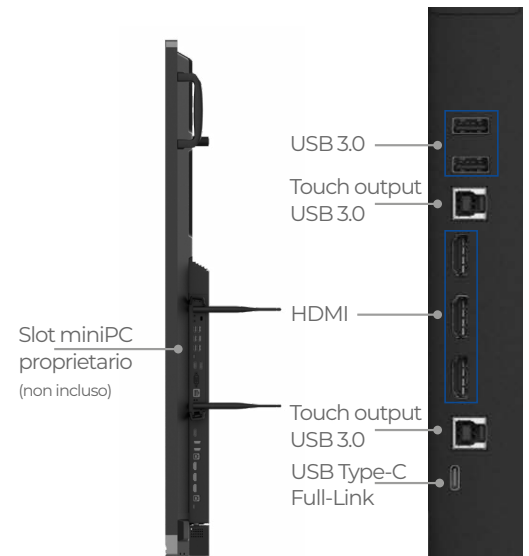

USB Type-C Full-Link

La tecnologia USB Type-C Full-Link utilizza un collegamento USB 3.2 Gen 2x2 dalla velocità di trasferimento fino a 20 Gbps utilizzando due linee da 10 Gbps contemporaneamente. Questo si traduce in un'interfaccia unica: con un singolo cavo sarà possibile trasferire 65 W di ricarica, video ed audio fino a 4K, segnale touch del computer e connessione di rete tra il monitor e i dispositivi compatibili.

COLLEGAMENTO CON UN UNICO CAVO



Ricarica il 43% in soli 30 min

Galleria prodotto

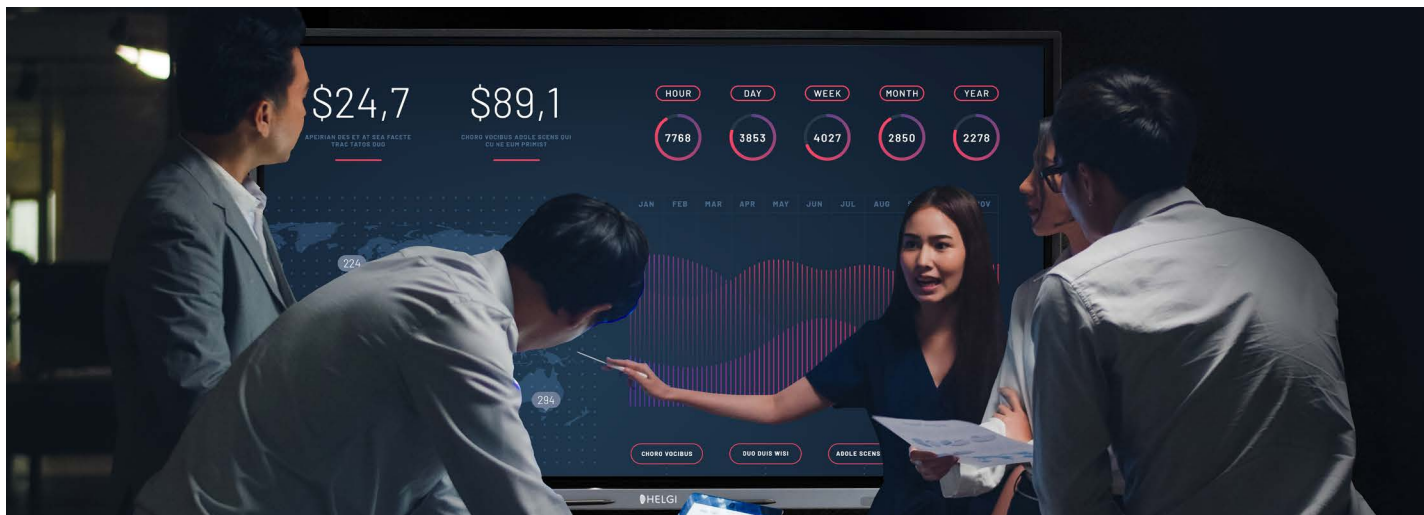

Penne magnetiche

Si attaccano sulla cornice del monitor.



Modulo Wi-Fi e Bluetooth

Perfettamente integrato nella struttura.



Moduli Mini PC ad inserimento laterale

Il Mini PC proprietario trasforma il Monitor in un PC.



Risposta al tocco migliorata

Precisione di scrittura ± 0.4 mm sul 90% dell'area del pannello.

Ottimizza il flusso di lavoro con le tue APP

I Monitor HELGI sono compatibili con le applicazioni più richieste per un uso intensivo quotidiano

Tutte a portata di mano!



Note

Software lavagna interattiva (Licenza perpetua inclusa)

Applicazione per Android



Software pre-installato

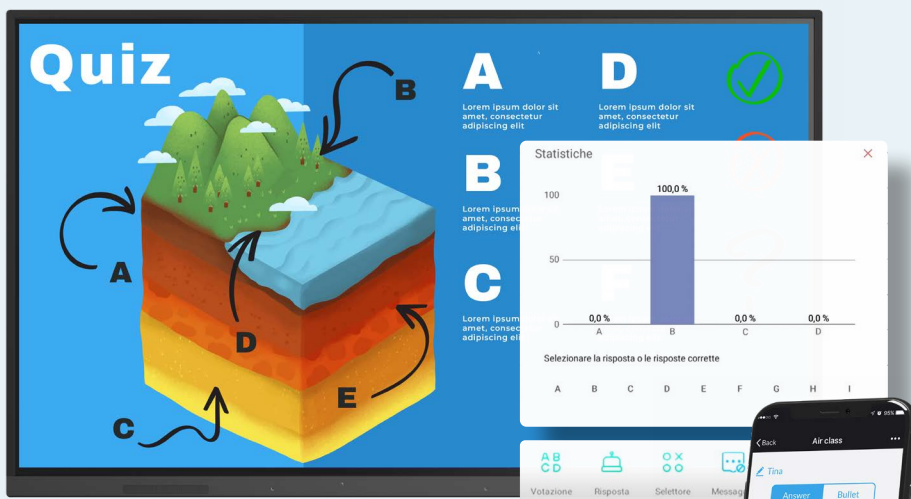

AirClass 2.0

Permetti l'uso dello smartphone ai tuoi studenti!

Dopo aver scansionato il QR Code, i dispositivi degli studenti connessi sotto la stessa rete del Monitor potranno interagire con i messaggi dell'insegnante e rispondere alle domande e quesiti formulati sullo schermo

Strumenti di scrittura semplificata

Area di lavoro configurabile

Strumenti di disegno aggiuntivi avanzati

Registrazione schermo e webcam esterna

Esportazione e condivisione diretta in Cloud

Note^{PLUS}

Software per lezioni e presentazioni (Licenza perpetua inclusa)

Applicazione per Windows



[Download Software](#)

Più Tool didattici

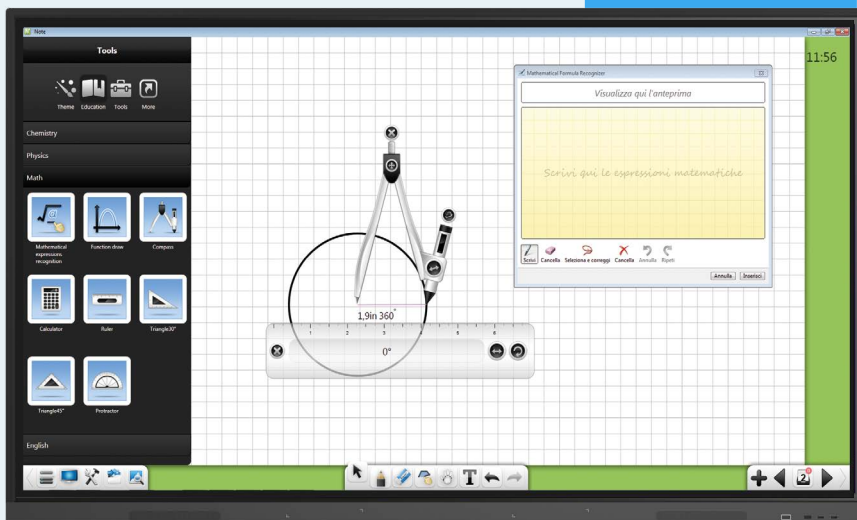

Strumenti didattici
specifici per materia

Strumento per
presentazioni PowerPoint

Esportazione
su formato documenti

Auto save | Auto update

Layout pagina configurabili

Sintesi vocale del testo

Tre diverse modalità di lavoro

Link ipertestuali

Modalità disegno avanzato

Capture

Registrazione & editing lezioni video (Licenza perpetua inclusa)

Applicazione per Windows



[Download Software](#)



Registrazione Video

Cattura schermo
Cattura da periferica
(webcam, document camera etc.)
Cattura a schermo intero
Cattura di una porzione personalizzata
dello schermo

Registrazione Audio

Registrazione da microfono
Registrazione da sorgente audio esterna
Registrazione audio di sistema

Montaggio Video

Tracce illimitate
Taglio clip
Separatore traccia audio
Libreria materiale video
Zoom e Transizioni video
Inserimento testo | Inserimento watermark
Inserimento file esterni (immagini, audio etc.)
Esportazione in formato .mp4

EasiCapture è un software completo per la registrazione ed il montaggio audio video di lezioni, videotutorial e videocorsi. Si tratta di una soluzione estremamente potente, flessibile e di facile utilizzo pensata sia per i docenti che vogliono lavorare in modo innovativo, ad esempio con un approccio "flipped classroom", che per l'intera classe nel momento in cui si vogliono realizzare video e filmati di qualsiasi tipo.

Device Slot-in

Modulo Wi-Fi e Bluetooth (incluso) SI07



Modulo Wi-Fi 802.11 a/b/g/n/ac e Bluetooth 4.0 compatibile con monitor HELGI P-Series RDM Advance. Permette di collegare il monitor alla rete Wi-Fi utilizzando lo slot integrato. Dual Mode: permette simultaneamente di ricevere connessione Wi-Fi e di creare connessione HotSpot.

Mini PC proprietario (Opzionale)



Mini PC slot-in connesso al monitor tramite singola interfaccia, integrato perfettamente nella struttura.

Disponibile con
Processore Intel Core i3 / i5 / i7
RAM 4 / 8 GB
SSD 128 / 256 GB

Software inclusi

Chimpa RDM



Soluzione software Remote Display Management che ti permette di **gestire, monitorare, diagnosticare e proteggere da furti di dati ed intrusioni informatiche** i dispositivi con Android a bordo utilizzati all'interno della tua organizzazione.

Bastano pochi minuti per attivare Chimpa e la sua facilità di utilizzo lo rende adatto anche ad utenti poco esperti.

Primo anno di licenza incluso

ScreenShare Pro

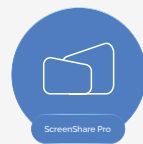

Wireless mirroring
Condivisione file
Collaborazione multidevice

Compatibile con Windows, MacOS, Linux, iOS e Android. Permette di effettuare il mirroring bidirezionale in modalità split-screen.

Remote Display Management



(1 anno di licenza incluso)

Chimpa RDM è una soluzione di gestione remota del dispositivo sviluppata in modo specifico per i monitor interattivi. Grazie alle sue funzioni avanzate e alla sua versatilità, Chimpa RDM può essere utilizzata in vari ambiti di utilizzo:



Esclusivamente per RDM Advance possono essere impostati workflow e alert automatici di utilizzo: ogni volta che sul monitor viene svolta una determinata azione può essere impostato un trigger di notifica. Ad esempio, se il monitor venisse acceso di notte, si viene immediatamente avvisati



Business Premium

Estendi la tua licenza

1 Anno ⓘ

3 Anni ⓘ

Perpetua ⓘ

[Attiva la tua Licenza](#)

Le funzioni principali di Chimpa

Distribuzione app e contenuti



Con Chimpa puoi distribuire app e contenuti, APK private, impostazioni e update da un semplice pannello browser. Nel Chimpa Admin Panel puoi utilizzare gli store ufficiali oppure i propri servizi Cloud, come Google Drive, Dropbox e OneDrive. Basterà eseguire pochi semplici passaggi per inviare a tutti, o solamente ad alcuni, i dispositivi gestiti documenti e contenuti specifici o una applicazione da utilizzare.

Gestione profili e restrizioni



Chimpa RDM permette di gestire profili utente, profili ospite e persino restrizioni specifiche basate su un singolo dispositivo o una determinata fascia oraria. Chimpa mantiene la tua azienda al sicuro da qualsiasi utilizzo inappropriato dei dispositivi, consentendoti di gestire separatamente i dati personali da quelli di lavoro, in pieno rispetto delle regole in materia di GDPR a livello europeo - un'ottima soluzione in un approccio BYOD.

Kiosk mode e single-App mode



Grazie a Chimpa il monitor può essere impostato su una specifica schermata di benvenuto per la propria azienda, oppure essere configurato in Kiosk mode in modo da permettere l'utilizzo di una sola applicazione.

Monitoraggio e assistenza remota



Chimpa RDM può monitorare e tenere memoria di tutti i report di utilizzo hardware e software, segnalando eventuali anomalie di funzionamento. Inoltre, grazie alla sezione di Input Comandi da remoto, il supervisor può interagire con il monitor come se ci fosse fisicamente vicino: questo significa poter fornire assistenza tecnica e manutenzione da remoto. Dal Chimpa Admin Panel è possibile infine visualizzare cosa sta mostrando il monitor interattivo in tempo reale e assumerne il controllo, con una comoda interfaccia grafica di input.

Gestione completa

Chimpa RDM ti permette di avere il controllo totale dei dispositivi della tua organizzazione.

User-Friendly

Interfaccia in cloud chiara e intuitiva adatta ad utenti di qualsiasi livello.

Sicuro

Protegge la tua organizzazione da utilizzi impropri dei dispositivi, consentendo di gestire la suddivisione fra dati personali e aziendali.

Personalizzabile

Soluzione configurabile in base alle proprie esigenze e modalità di utilizzo.

Certificata

L'azienda sviluppatrice di Chimpa è l'unica in Italia ad essere Enterprise Mobility Management service provider per Android.

Installazione

HELGI è l'unico brand italiano in grado di offrirti un pacchetto completo sin dalla prima accensione dei tuoi dispositivi in pochi tocchi.

ScreenShare Pro

Incluso

ScreenShare Pro è una soluzione di wireless mirroring, condivisione e collaborazione multidevice. La licenza (perpetua) permette di attivare l'app ScreenShare Pro server sul sistema operativo Android dei monitor interattivi e non comporta limiti al numero di device client (Windows, MacOS, Linux, iOS e Android) che ad esso si possono collegare utilizzando una medesima rete Wi-Fi.

Fra le funzioni principali, ScreenShare Pro permette di effettuare il mirroring bidirezionale (da server a client e da client a server) in modalità split-screen.

Controllo a distanza dei device Windows, MacOS e Linux tramite input touch da monitor, invio di file immagine, audio e video in tempo reale da client a server, annotazione su documenti condivisi.

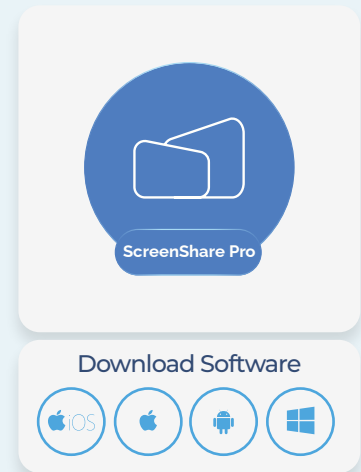

Mirroring da device a Monitor Interattivo

(Max 9 dispositivi simultaneamente)

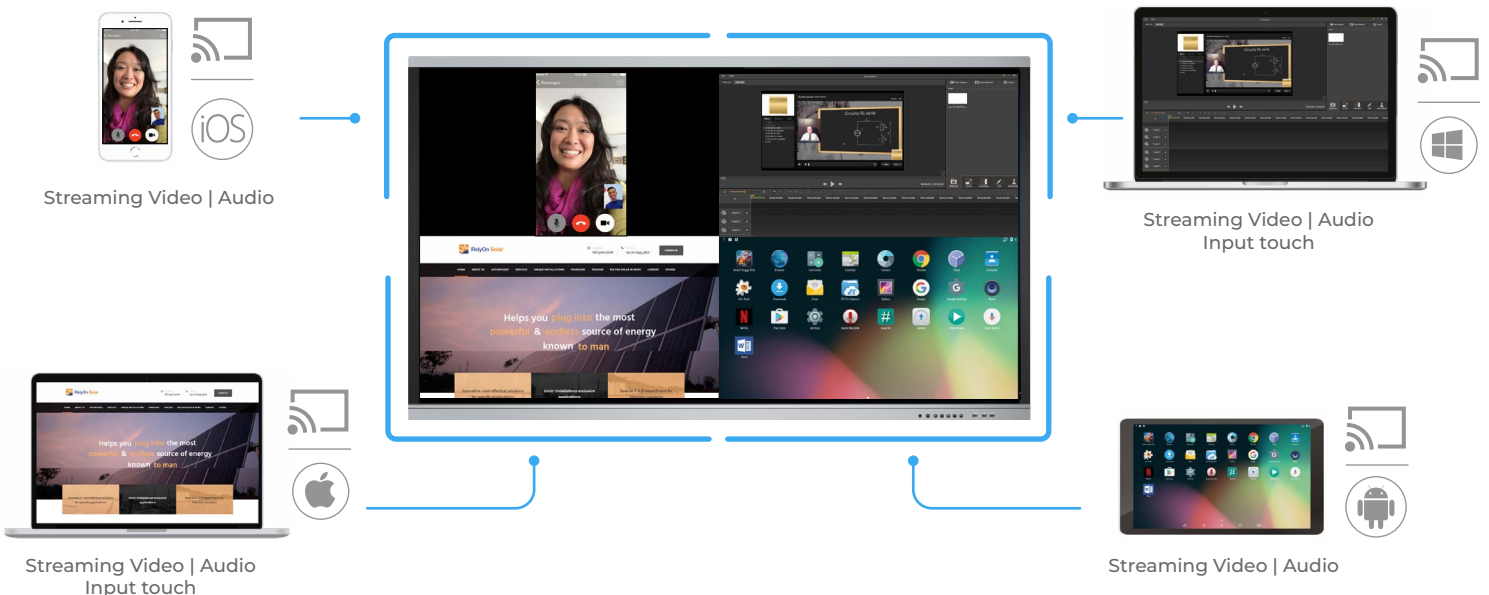

Mirroring da Monitor Interattivo a device

(Max 1 dispositivo)

Una soluzione perfetta per studenti con ridotte capacità visive

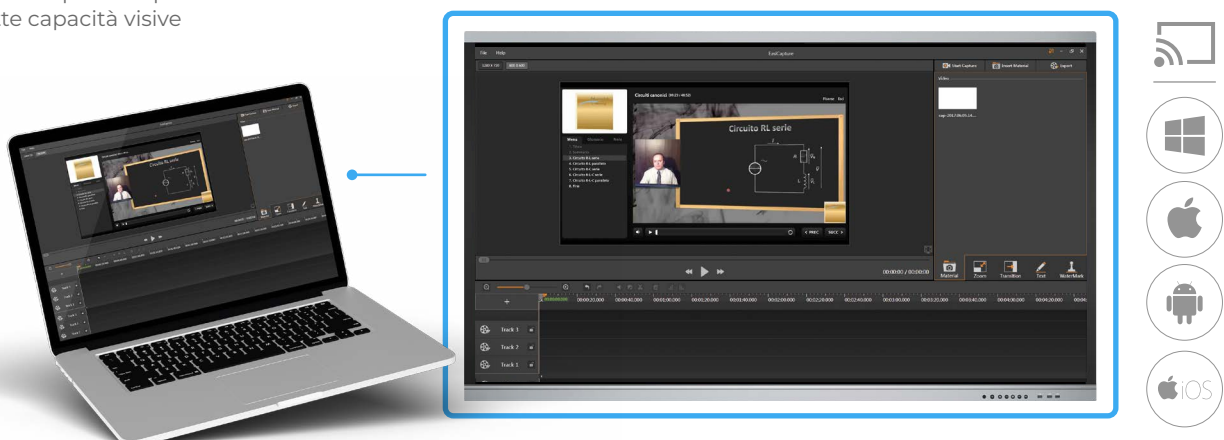

ScreenShare Pro

Incluso

Monitoraggio e gestione delle connessioni

Accesso tramite PIN numerico (standard) o alfanumerico (avanzato)

Streaming tramite protocolli nativi (AirPlay, Miracast)

Condivisione di file multimediali, immagini e documenti

Streaming audio/video in tempo reale

Mirroring da monitor a device

Controllo remoto del contenuto visualizzato sul monitor

Download rapido dell'App client per iOS / Android tramite QR code

La connessione non richiede l'accesso ad Internet

Specifiche Tecniche ScreenShare Pro

Codice	HLG-SSP	
Tipo di licenza	Perpetua, da attivare sul SO Android del monitor previa installazione del file .apk server	
Compatibilità	Android (Server Monitor Interattivo), Windows, MacOS, Android, iOS (device client)	
Connection	Wi-Fi su uno stesso network (non richiede l'accesso ad Internet)	
Accesso	Tramite PIN numerico	
Sicurezza	Visualizzazione dei device client connessi tramite Master Mode. Possibilità di accettare/rifiutare le richieste di connessione e disconnettere i device gestiti. Possibilità di definire il refresh rate del PIN di connessione. Possibilità di attivare la connessione avanzata tramite PIN alfanumerico.	
Split screen	Possibilità di visualizzare fino ad un massimo di 9 device connessi simultaneamente su una stessa schermata; funzione + per portare un device a tutto schermo	
Presentazioni	Supporto per gestione slide PowerPoint, KeyNote, PDF; strumenti di disegno e annotazione real-time su presentazioni, puntatore laser virtuale	
Strumenti client	iOS, Android	Condivisione media files (foto, audio e video) da libreria locale
		Condivisione documenti da libreria locale
		Condivisione streaming audio/video dalla camera del device
	Windows, MacOS	Controllo remoto dei contenuti visualizzati sul monitor (un device client per volta; possibilità di scegliere fra interazione tramite touchpad mode o motion mode). Comandi supportati: click col pulsante sinistro, click con pulsante destro, drag & drop, tastiera su schermo.
		Mirroring da monitor a device con controllo remoto dei contenuti visualizzati sul monitor (fino a un massimo di 9 dispositivi client per volta; comandi supportati: click col pulsante sinistro, click con pulsante destro, pinch and zoom, drag & drop, tastiera su schermo).
		Mirroring da device a monitor tramite protocolli nativi (AirPlay per iOS, Miracast per Android)
Windows, MacOS	Mirroring da monitor a PC con controllo remoto dei contenuti visualizzati sul monitor (un PC client per volta; comandi supportati: click col pulsante sinistro, click con pulsante destro, pinch and zoom, drag & drop, tastiera su schermo)	
	Mirroring da PC a monitor con controllo remoto dei contenuti visualizzati sul monitor tramite interfaccia touch screen (fino a un massimo di 9 PC client per volta; comandi supportati: click col pulsante sinistro, click con pulsante destro, pinch and zoom, drag & drop, tastiera su schermo)	

Carrelli regolabili in altezza

HMIFSTNDRD-F



Carrello motorizzato per monitor di grandi dimensioni. Comodo da spostare tra le stanze; lo spazio tra le ruote permette un facile accesso anche con sedia a rotelle. Pannello inferiore con texture personalizzabile, per adattarsi alla location.

Monitor da 32" a 95" / VESA max 800x600
Escursione Massima: 60 cm

Altezza min / max da terra (al centro monitor):
84,7 / 167,8 cm

Portata Massima: 160 kg.

HMIFMINI-F100



Carrello mobile a doppia colonna telescopica dal profilo sottile. Comodo da spostare tra le stanze; lo spazio tra le ruote permette un facile accesso anche con sedia a rotelle. Orientamento monitor solo orizzontale.

Monitor da 32" a 95" / VESA max 800x600
Escursione Massima: 65 cm

Altezza min / max da terra (al centro monitor):
84,7 / 167,8 cm

Portata Massima: 100 kg

HLG604742B



Regolazione verticale con manovella per il corretto posizionamento. Robusta base in acciaio e ripiano per alloggiamento accessori. Mensola per webcam.

Monitor da 60" a 100" / VESA max 1000x600
Escursione Massima: 40 cm

Altezza min / max da terra (al centro monitor):
123 / 163 cm

Portata Massima: 100 kg.

Carrelli ad altezza fissa

HLGMOVMIFFLX



Carrello mobile con doppia colonna telescopica. Regolabile in altezza solo in fase di montaggio. Struttura leggera con solida base ad H.

Monitor da 32" a 86" / VESA max 800x600
Altezza min / max da terra (al centro monitor):
19 / 219,3 cm

Portata Massima: 80 kg.

HLG604740B



Carrello mobile regolabile in altezza solo in fase di montaggio. Robusta base in acciaio e ripiano per alloggiamento accessori. Mensola per webcam.

Monitor da 60" a 100" / VESA max 1000x600
Altezza min / max da terra (al centro monitor):
135 / 167 cm

Portata Massima: 100 kg.

Supporti a parete

HMIPSTNDRD-W



Supporto motorizzato fisso a muro e scarico peso a terra. Compatibile con qualsiasi tipo di parete. Progettato per ottenere la distanza libera tra il muro e il retro del supporto.

Monitor da 32" a 95" / VESA max 800x600

Escursione Massima: 65 cm

Altezza min / max da terra (al centro monitor):
77,8 / 165 cm

Portata Massima: 150 kg.

HLGFS16



Supporto fisso a muro e scarico peso a terra. Ideale per pareti deboli o in cartongesso ove è richiesto lo scarico a terra del peso. Sistema di sgancio rapido del monitor.

Monitor da 32" a 86" / VESA max 800x600

Escursione Massima: 60 cm

Altezza min / max da terra (al centro monitor):
110 / 170 cm

Portata Massima: 90 kg.



Oltre ai software in dotazione, con HELGI puoi espandere le possibilità di utilizzo del Monitor Interattivo grazie ad alcuni accessori specifici. Le soluzioni sono studiate principalmente per le esigenze in ambito corporate, per fare del monitor stesso il fulcro della collaboration aziendale.

Wireless Collaboration

La soluzione dedicata per la collaboration aziendale interna e i corsi: con il miniPC integrato, sarà possibile utilizzare il display come un computer vero e proprio, con tutte le funzionalità di Windows.

1



HMT43BI58G256



HLGMOVMIFFLX

Corporate Solution (standard)

La soluzione dedicata alle huddle room e alle conference room di media e piccola grandezza: include monitor, carrello, mini PC e webcam

2



HMT43BI58G256



HLGMOVMIFFLX



6IU3100000AM

Corporate Solution (advanced)

La soluzione dedicata alle meeting room; rispetto alla versione standard, include una soundbar A/V che comprende webcam + altoparlanti in una soluzione all-in-one adatta per ambienti di dimensioni maggiori.

3



HMT43BI58G256



HMIFMINI-F100



6IU3200000AC

Soluzioni personalizzate su richiesta

Codice HP7521		
DISPLAY	Illuminazione	Direct type LED
	Qualità	Grado A
	Area Display	165 x 92,8 cm
	Diagonale	75"
	Aspect ratio	16:9
	Risoluzione	UltraHD 4K
	Profondità colore	1,07 miliardi (10 bit)
	Luminosità	500 cd/m ² (typ)
	Contrasto	6.000:1
	Angolo di visuale	178°
	Frequenza di aggiornamento	60 Hz
	Tempo di risposta	6 ms
TOUCH	Technologie Touch	Matrice ad infrarossi
	Driver	HID
	Tocchi simultanei	Fino a 40 (Windows)
	Strumenti input	Dita (anche con guanti) o qualsiasi oggetto passivo
	Dimensioni oggetto	<1,5
	Tempo di risposta (Touch)	<1,3 ms
	Precisione	±0,4
DATI TECNICI	Risoluzione Input	32767 x 32767
	Superficie	Vetro temperato antiriflesso 3 mm Mohs level 7
	Dimensioni esterne	170,9 x 101,9 x 8,7 cm (L x A x P)
	Peso netto	49,50 kg
	VESA	800 x 400 mm

INTERFACCIA	Input	3x HDMI, 1x VGA, 1x PC audio, 1x USB 2.0, 4x USB 3.0 (2x frontali), 2x touch out, 1x RS232, 1x LAN (RJ45), 1x USB Type-C Full-Link
	Output	1 x line audio, 1x Toslink (ottico)
	Connettività	Ethernet LAN
	Potenza massima altoparlanti	2 x 20 W
	Slot miniPC	Compatibile con miniPC formato proprietario HELGI
ANDROID OS	Versione sistema	Android 11
	Applicazioni compatibili	GSuite, Google Apps, Microsoft Office, Microsoft Teams, Cisco Webex, Zoom, Google Chrome, Mozilla Firefox, Skype
	Installazione di app	Tutte le app compatibili con la versione Android di sistema (funzione disattivabile)
	CPU	4x Dual core Cortex A73
	GPU	Dual Mali G52
	RAM	8 GB
ENERGIA	SSD	64 GB
	Consumo massimo	250 W
	Consumo Standby	≤0,5 W (Standby)
	Tempo di vita	50.000 ore
	Operatività	24/7
ACCESSORI	Funzionalità aggiuntive	Sensore di luce ambientale AutoLight e filtro luce blu EyeCare
	Contenuto confezione	1 x EU / UK cavo di alimentazione (3 m), 1x HDMI (3 m), 1 x USB (5 m), manuale utente, 2x penne passive 1 x telecomando (batterie incluse) 1x SI07 (Modulo Wi-Fi Dual Mode), 1x staffa a parete
	Software incluso	Note (Android), Note ^{PLUS} (Windows) Capture (Windows), ScreenShare Pro (Android)
	Licenza Chimpa RDM inclusa	1 anno da enrollment*
Certificazioni		Garanzia
EnergyStar**, ROHS, CE		5 anni on center, di cui 3 anni on site
Lingue Supportate		Catalano, Ceco, Danese, Tedesco, Estone, Inglese, Spagnolo, Francese, Croato, Italiano, Ungherese, Olandese, Norvegese Polacco, Portoghese, Rumeno, Turco Svedese, Greco, Russo, Arabo, Cinese Giapponese.

Condizioni ambientali di utilizzo

Temperatura operativa	Umidità operativa	Temperature di stoccaggio	Umidità di stoccaggio	Altitudine
0°C~40°C	10%~90%RH	-20°C~60°C	10%~90%RH	inferiore a 5000 metri

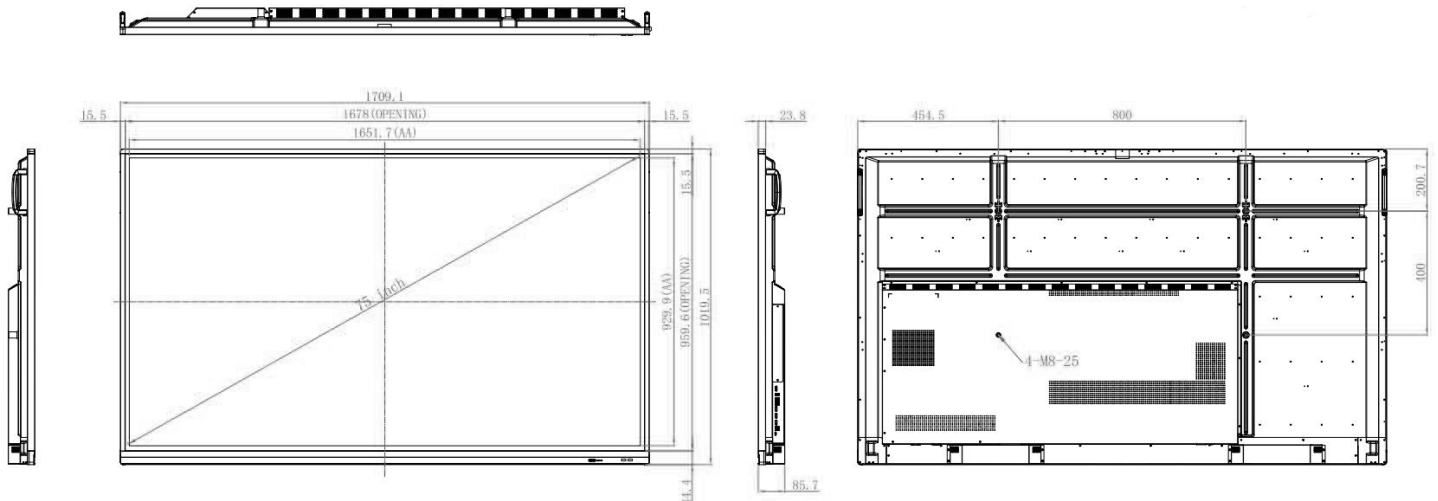

* **Attenzione:** la licenza Chimpa RDM è inclusa nel prezzo del Monitor Interattivo ma non attiva, per concludere la procedura è necessario fare richiesta a education@ligra.it
 ** Conforme alla Direttiva Europea 2009/125/CE, nota come ErP "Energy related Products" equivalente Energy Star Americana



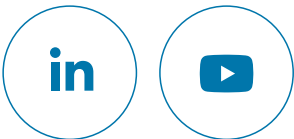

www.HELGI-europe.com

HELGI Europe
education@helgi-europe.com
business@helgi-europe.com

#210322HP752L_IT

Dealer